

SUMMER WAVES® ELITE FRAME POOL

FOR ABOVE GROUND SWIMMING POOLS

10'-26' (3.05-7.92m) models

PGIM Elite Frame Pool_EU_2016 10_V01



READ, AND KEEP THESE INSTRUCTIONS FOR FUTURE REFERENCE

Should you encounter a problem with your Polygroup® Product, please do not return the product to the place of purchase. All Warranty claims must be made directly to Polygroup®. Prior to contacting Customer Service, please first review the Troubleshooting Guide in the Installation Manual, or review the FAQ at www.Polygroup.com. Please review setup instruction videos on www.Polygroup.com/video. If you are still unable to correct the problem, please contact Polygroup® Customer Service at Appendix. Have the product type and your purchase receipt ready. Our Customer Service Representative will assist you in resolving the problem. You may be asked to return all or part of the product for inspection and/or repair. Do not return any product to Polygroup® without a Return Authorization number.

LIMITED WARRANTY

Polygroup® Limited (Macao Commercial Offshore), (hereinafter "Polygroup®") warrants to the original purchaser only, the Elite Frame Pool against defects in material and workmanship for 90 days from the date of purchase. Original Purchaser must retain proof of such purchase in the form of an original store sales receipt and must produce such upon request by Polygroup® or its designated agents. Warranty claims cannot be processed without a valid proof of purchase. This Limited Warranty applies only to the original purchaser of the product and is limited solely to the repair or replacement of the product, to be decided in Polygroup®'s sole discretion. Consequential damages, including claims for loss of water, pool chemicals, damage, or labor are not covered under this Limited Warranty.

This Warranty will be declared invalid should the Purchaser modify or repair the product themselves or by unauthorized persons; use non-Polygroup® parts or accessories with the product; use the product in contravention of the manufacturer's Instructions; use improper voltage; abuse the product in any way; or through accident or negligence. Normal wear-and-tear is not covered under this Warranty, nor are acts of God outside the control of Polygroup®.

IN NO EVENT SHALL Polygroup®, THEIR AUTHORIZED AGENTS, RELATED ENTITIES, OR EMPLOYEES BE LIABLE TO THE BUYER OR ANY OTHER PARTY FOR DIRECT OR CONSEQUENTIAL DAMAGES. Some states or countries, or others jurisdictions do not allow the exclusion or limitation of incidental or consequential damages, so the above limitation or exclusion may not apply to you.

TABLE OF CONTENTS

Warnings	3 ~ 5
Parts List	6 ~ 7
Setup Instructions	8 ~ 9
Pool Maintenance & Draining	10
Pool Storage & Winterizing	11
Pool Safety Sign	11
Pool Cover Safety	12
Customer Services Contact	13

IMPORTANT SAFETY INSTRUCTIONS

When installing and using this electrical equipment, basic safety precautions should always be followed, including the following:

READ AND FOLLOW ALL INSTRUCTIONS

Keep for Future Reference. Failure to follow these warnings and instructions can result in serious injury or death to users, especially children.

			
⚠ DANGER		⚠ WARNING	
PREVENT DROWNING	NO DIVING! NO JUMPING!	DO NOT SIT ON OR LAY OVER POOL WALL	AVOID ENTRAPMENT
Watch children at all times.	Shallow Water - You can be permanently injured.	You can be permanently injured.	Stay away from suction fittings. You may drown.



Please read carefully and keep for future reference

		<ul style="list-style-type: none"> Set up the pool only on LEVEL, STABLE, and COMPACT soil. DO NOT set up the pool on sand surface. DO NOT use sand to level the ground. Sand can be washed out, causing the pool to DEFORM and COLLAPSE. Failure to comply may result in PERSONAL INJURY. Excessive sand inside the pool will DAMAGE the pool liner and filtration system. <p>Failure to follow these instructions will void the warranty.</p>
---	---	---

NOTICE: CUSTOMERS THAT PURCHASE POOLS MAY BE REQUIRED BY LOCAL OR STATE LAW TO INCUR ADDITIONAL EXPENSES WHEN INSTALLING A POOL, IN ORDER TO COMPLY WITH STATE OR LOCAL LAWS REGARDING FENCING AND OTHER SAFETY REQUIREMENTS. CUSTOMERS SHOULD CONTACT THEIR LOCAL BUILDING CODE ENFORCEMENT OFFICE FOR FURTHER DETAILS.

⚠ WARNING

Carefully read, understand, and follow all information in this user manual before installing and using the swimming pool. These warnings, instructions, and safety guidelines address some common risks of water recreation, but they cannot cover all risks and dangers in all cases. Always use caution, common sense, and good judgment when enjoying any water activity. Retain this information for future use.

Non Swimmers safety

1. Continuous, active, and vigilant supervision of weak swimmers and non-swimmers by a competent adult is required at all times (remembering that children under five are at the highest risk of drowning);
2. Designate a competent adult to supervise the pool each time it is being used;
3. Weak swimmers or non-swimmers should wear personal protection equipment when using the pool;
4. When the pool is not in use, or unsupervised, remove all toys from the swimming pool and its surrounding to avoid attracting children to the pool.

Safety devices

1. It is recommended to install a barrier (and secure all doors and windows, where applicable) to prevent unauthorized access to the swimming pool;
2. Barriers, pool covers, pool alarms, or similar safety devices are helpful aids, but they are not substitutes for continuous and competent adult supervision.

Safety equipment

1. It is recommended to keep rescue equipment (e.g. a ring buoy) by the pool;
2. Keep a working phone and a list of emergency phone numbers near the pool.

Safe use of the pool

1. Encourage all users especially children to learn how to swim;
2. Learn Basic Life Support (Cardiopulmonary Resuscitation - CPR) and refresh this knowledge regularly. This can make a life-saving difference in the event of an emergency;
3. Instruct all pool users, including children, what to do in case of an emergency;
4. Never dive into any shallow body of water. This can lead to serious injury or death;
5. Do not use the swimming pool when using alcohol or medication that may impair your ability to safely use the pool;
6. When pool covers are used, remove them completely from the water surface before entering the pool;
7. Protect pool occupants from water related illnesses by keeping the pool water treated and practicing good hygiene. Consult the water treatment guidelines in the user's manual;
8. Store chemicals (e.g. water treatment, cleaning or disinfection products) out of the reach of children;
9. Removable ladders shall be placed on a horizontal surface (if applicable).

Ladder (if applicable)

1. Check all nuts and bolts for tightness and tighten when required (if applicable).
2. Maximum allowable weight (150 kg).
3. Ladder shall not be used for other purposes.

Safety Care for Children

1. In a swimming pool, the major risk for children under 5 is drowning and therefore it is recommended either during the bathing period or at any other times, that the prevention of unauthorised access to a pool should be aided by securing the boundary of the property, or the relevant area near the pool. Where this is impractical, parents should seek to secure the means of access to the swimming pool, when it is not in use.
2. The safety of your children depends only on you! The highest risk is with children under five years of age. Accidents do not happen only to others! Be prepared to respond!
3. Remember that as a parent, you are always responsible for your child's safety.
4. Children shall be under constant, active and vigilant supervision. The supervisor shall be capable of removing the child from the water and calling the emergency services if necessary.
5. Designate one parent to be the supervisor in charge of safety.
6. Teach your children to swim as early as possible.
7. Prohibit diving and jumping in the presence of small children.
8. Do not allow children who cannot swim or are weak swimmers to enter the swimming pool without wearing proper protection (PPE).
9. Children who cannot swim or are weak swimmers shall not enter the water unaccompanied.
10. Store water treatment products out of the reach of children.
11. Keep children in your direct sight, stay close, and actively supervise them when they are in or near this pool and when you are filling and emptying this pool.
12. When searching for a missing child, check the pool first, even if the child is thought to be in the house.

Moreover, some equipment can contribute to safety for children under 5 years :

1. Children's personal protective equipment;
2. Protection barrier whose gate is constantly maintained closed (for example, a hedge cannot be considered a barrier but a wall, or wooden fence would be relevant to prevent unauthorised access from neighbours, or animals);
3. Manual or automatic protection cover correctly installed and secured;
4. Electronic movement or fall detector, in service and operational;
but they cannot replace close supervision under any circumstances even during the bathing periods.

Swimming Pool Awareness

1. The pool is to be assembled by an adult; care should be taken in unpacking and assembling the pool; this pool may contain accessible potentially hazardous sharp edges or sharp points that are a necessary part of the pool's function.
2. The floor of the pool shall be visible at all times from the outside perimeter of the pool.
3. Never allow horseplay, diving, or jumping into or around the pool. Serious injury, paralysis, or death could result when this rule is disregarded.
DONOT ALLOW anyone to swim alone without supervision.

WARNING: This pool must be assembled on a smooth and level site of firm soil that is free of stones, gravel, sticks, black-top, or other oil based compounds. Do not install pool on a wooden deck or any type of wooden surface.

NOTE: This pool has a maximum water fill level marked on the inside wall. Do not overfill; drain to proper level.

EMPTYING POOL: Push down on side wall to empty pool water and/or lift up one side of pool to empty pool water.

NOTE: 1. Pool can be cleaned with mild soap and lukewarm water only.

2. Make sure pool is completely dry before storing to help prevent mildew from forming.

3. Store all parts in a dry heated area where temperatures do not go below 0 °C (32 °F.)

Danger

Competent supervision and knowledge of the safety requirements is the only way to prevent drowning or permanent injury in the use of this product!

Warning

ADULT ASSEMBLY REQUIRED: Care should be taken in unpacking and assembling the pool; this pool may contain accessible potentially hazardous sharp edges, sharp points, or small parts that are a necessary part of the pool's function.

TO AVOID DANGER OF SUFFOCATION: Keep the plastic bag used in this product away from babies and children; do not use the bag in cribs, beds, carriage, or playpens. The plastic bag could block nose and mouth and prevent breathing. The plastic bag is not a toy.

MAINTENANCE: Check and if needed retighten Handrail hardware periodically.

1. Warning. Only for domestic use.
2. Children can drown in very small amounts of water. Empty the pool when not in use.
3. Do not install the paddling pool over concrete, asphalt or any other hard surface.
4. Place the product on a level surface at least 2 m from any structure or obstruction such as a fence, garage, house, overhanging branches, laundry lines or electrical wires.
5. Keep the assembly and installation instructions for further reference
6. In order to prevent children from drowning, it is recommended to secure the access to the pool with a protection device.
7. One person need to install the product.
8. Installation time is around 15 minutes to 45 minutes. (excluding earthworks and filling).
9. Warning. Never leave your child unattended – drowning hazard.
10. Increase monitoring when several people are using the swimming pool.
11. Learn Basic Life Support (Resuscitation), especially the skills specific to children relevant to drowning and choking.
12. Prohibit running and lively games around the swimming pool.
13. Do not leave toys near or in the pool when it is not under surveillance.
14. Always maintain clear, healthy water.

Diving Risk

Do not dive into this pool. Diving into shallow water can result in a broken neck, paralysis, or death.

Electrocution Risk

1. Keep all electrical lines, radios, speakers, and other electrical appliances away from the pool.
2. Do not place pool near or under overhead electrical lines.

Special Warning

1. Local building codes may require obtaining a building or electrical permit. Installer shall follow regulations on setback, barriers, devices, and other conditions.
2. DO NOT attempt to assemble this pool in adverse weather conditions, windy conditions, or when the temperature is below 16 °C (60 °F.)
3. This is a storable pool, which should be disassembled and stored when temperatures are expected to fall below 0 °C (32 °F.)

Ensure that you have an accessible telephone close to the pool so that you do not have to leave your children unattended while you phone.

In the event of an accident;

1. Remove the child from the water as quickly as possible;
2. Immediately call the emergency services and follow the instructions they give you;
3. Replace wet clothing with warm blankets;
4. Memorise emergency phone numbers and display them near the swimming pool:
5. Fire brigade;
6. Emergency medical service;
7. Poison control centre.

For filtration, the safety instructions shall indicate that the pool must not be used when the filtration system(s) is/are damaged (if applicable).

Do not walk on the coping.

As the pool owner, you are responsible for those persons who use your pool. Therefore:

1. Never leave your children and other non-swimmers unattended in and around the pool - even for a moment;
2. Ensure that your children learn to swim as early as possible;
3. Ensure that the water is hygienically clean;
4. Refresh your knowledge of first-aid measures at regular intervals;
5. Store water treatment media out of the reach of children;
6. Discuss the rules of conduct with your children prior to them using the swimming pool and explain the risks that can arise when around water once they are of a sufficient age;
7. Contact your pool installer if you have any questions regarding safe use of the swimming pool.

The following items of equipment can provide additional pool safety. Your swimming pool specialist can advise you on these:

- safety cover;
- fencing around the pool with a lockable gate;
- pool alarm system;
- enclosure.

The general safety information cannot account for all circumstances in individual cases. You are best aware of the swimming abilities and the conduct of your children and of other guests using your pool, as well as the site particulars. You should therefore employ further measures to ensure safety at the pool if necessary. Such measures may for example include additional supervisory persons if the pool is being used by a number of non-swimmers at the same time.

Pool Maintenance

1. Empty pool completely after each use and store the empty pool in such a way that it does not collect water from rain or any other source.
2. After using pool, remove water to a level of 1/2 in. (1 cm) or less.
3. Carrying out checks and maintenance of the main parts every hour.
4. These checks are not carried out the product could overturn or otherwise become a hazard.
5. Check all nuts and bolts for tightness and tighten when required (if applicable).
6. Check all coverings for bolts and sharp edges and replace when required (if applicable).
7. Replace defective parts in accordance with the manufacturer's instructions.
8. Change the water of product frequently (particularly in hot weather) or when noticeably contaminated.

PARTS LIST

Metal Frame Pool	1		2		3		4		5		6		7		
	Pool Liner		Horizontal Beam		Vertical Leg		T-Fitting		Leg Cap		Pin & Grommet (with 2 extra)		Pre-installed V-Shape Spring Pin (w/1 extra)		
Pool Size	Part#		Qty.	Part#	Qty.	Part#	Qty.	Part#	Qty.	Part#	Qty.	Part#	Qty.	Part#	Qty.
12'x48"	P40012487099	P40012488099	x1	P5A1B0002E01	x12	P5A2B0002E01	x12	P5A3B0012E01	x12	P5APF5910K01	x12	P5A593144E01	x26	P5APF5920E01	x13
13'x39"	P40013397099	P40013398099	x1	P5A1B0002E01	x13	P5A2B0001E01	x13	P5A3B0001E01	x13	P5APF5910K01	x13	P5A593144E01	x28	P5APF5920E01	x14
14'x42"	P40014427099	P40014428099	x1	P5A1B0002E01	x14	P5A2C0003E01	x14	P5A3B0011E01	x14	P5APF5910K01	x14	P5A593144E01	x30	P5APF5920E01	x15
15'x42"	P40015427099	P40015428099	x1	P5A1B0002E01	x15	P5A2C0003E01	x15	P5A3B0002E01	x15	P5APF5910K01	x15	P5A593144E01	x32	P5APF5920E01	x16
15'x48"	P40015487099	P40015488099	x1	P5A1B0002E01	x15	P5A2B0002E01	x15	P5A3B0002E01	x15	P5APF5910K01	x15	P5A593144E01	x32	P5APF5920E01	x16
16'x42"	P40016427099	P40016428099	x1	P5A1B0002E01	x16	P5A2C0006E01	x16	P5A3B0003E01	x16	P5APF5910K01	x16	P5A593144E01	x34	P5APF5920E01	x17
16'x48"	P40016487099	P40016488099	x1	P5A1B0002E01	x16	P5A2B0002E01	x16	P5A3B0003E01	x16	P5APF5910K01	x16	P5A593144E01	x34	P5APF5920E01	x17
16'x52"	P40016527099	P40016528099	x1	P5A1B0002E01	x16	P5A2B0003E01	x16	P5A3B0003E01	x16	P5APF5910K01	x16	P5A593144E01	x34	P5APF5920E01	x17
17'x48"	P40017487099	P40017488099	x1	P5A1B0002E01	x17	P5A2B0002E01	x17	P5A3B0004E01	x17	P5APF5910K01	x17	P5A593144E01	x36	P5APF5920E01	x18
17'x52"	P40017527099	P40017528099	x1	P5A1B0002E01	x17	P5A2B0003E01	x17	P5A3B0004E01	x17	P5APF5910K01	x17	P5A593144E01	x36	P5APF5920E01	x18
18'x48"	P40018487099	P40018488099	x1	P5A1B0002E01	x18	P5A2B0002E01	x18	P5A3B0005E01	x18	P5APF5910K01	x18	P5A593144E01	x38	P5APF5920E01	x19
18'x48"	P20018487099	P20018488099	x1	P5A1B0002W01	x18	P5A2B0004W01	x18	P5A3B0013W01	x18	P5APF5910K01	x18	P5A292144W01	x38	P5APF2910W01	x19
18'x52"	P40018527099	P40018528099	x1	P5A1B0002E01	x18	P5A2B0003E01	x18	P5A3B0005E01	x18	P5APF5910K01	x18	P5A593144E01	x38	P5APF5920E01	x19
18'x52"	P20018527099	P20018528099	x1	P5A1B0002W01	x18	P5A2B0005W01	x18	P5A3B0014W01	x18	P5APF5910K01	x18	P5A292144W01	x38	P5APF2910W01	x19
20'x48"	P40020487099	P40020488099	x1	P5A1B0001E01	x20	P5A2B0002E01	x20	P5A3B0006E01	x20	P5APF5910K01	x20	P5A593144E01	x42	P5APF5920E01	x21
20'x52"	P40020527099	P40020528099	x1	P5A1B0001E01	x20	P5A2B0003E01	x20	P5A3B0006E01	x20	P5APF5910K01	x20	P5A593144E01	x42	P5APF5920E01	x21
22'x52"	P40022527099	P40022528099	x1	P5A1B0001E01	x22	P5A2B0003E01	x22	P5A3B0007E01	x22	P5APF5910K01	x22	P5A593144E01	x46	P5APF5920E01	x23
24'x48"	P40024487099	P40024488099	x1	P5A1B0001E01	x24	P5A2B0002E01	x24	P5A3B0007E01	x24	P5APF5910K01	x24	P5A593144E01	x50	P5APF5920E01	x25
24'x52"	P40024527099	P40024528099	x1	P5A1B0001E01	x24	P5A2B0003E01	x24	P5A3B0008E01	x24	P5APF5910K01	x24	P5A593144E01	x50	P5APF5920E01	x25
26'x52"	P40026527099	P40026528099	x1	P5A1B0001E01	x26	P5A2B0003E01	x26	P5A3B0009E01	x26	P5APF5910K01	x26	P5A593144E01	x54	P5APF5920E01	x27

SETUP INSTRUCTIONS

Before assembling your product, please take a few minutes to check the contents and become familiar with all the parts.

⚠ WARNING - DO NOT overfill the pool and / or allow people to lay over or sit on pool wall - **DOING SO CAN CAUSE PERMANENT INJURY!**
DRAIN pool to the proper level after a heavy rain.

TIP: It will be much easier to install your pool if you unfold it and let it lay in direct sunlight for about 2 hours prior to installation. This will help to insure a wrinkle-free fit because the pool material will be more pliable allowing it to form into shape during installation.

WARNING - VERY IMPORTANT! SITE MUST BE LEVEL, STABLE, COMPACTED SOIL.

- The pool must be assembled on a smooth and level site of firm soil that is free of stones, gravel, sticks, blacktop, or other oil base compounds. Do not install pool on a wooden deck or any type of wooden surface. You cannot use sand and/or uncompacted soil to provide a level surface for this pool; it will only wash out.
- FAILURE TO FOLLOW THE INSTRUCTIONS BELOW WILL CAUSE POOL TO COLLAPSE AND WILL VOID THE WARRANTY!

1. Select a level area, and completely remove all debris, twigs, stones, etc. DO NOT select an area under overhead electrical lines, trees, or within 15 feet of a house, building, etc.
2. The pool shall be located a minimum distance of 6ft (1.83m) from any electrical receptacle.
3. All 220-240 volt, 15 and 20 ampere receptacles located within 20ft (6.0m) of the pool shall be protected by a residual current device (RCD).
The 20ft (6m) distance is measured via the shortest straight line distance the supply cord would follow without piercing a floor, wall, ceiling, doorway, window, or other permanent barrier.
4. Contact your local utilities, checking that no underground cables, telephone lines, gas lines, etc. run beneath the area you have selected.

Setup Instructions

1. Locate a level and flat area to set up the pool. Make sure the ground is free from sharp objects, as they may puncture the pool.
2. LIFT the pool liner across the ground. DO NOT drag the liner from one location to another location.

3. Put on the Vertical Leg **3** in each Leg Cap **5**.

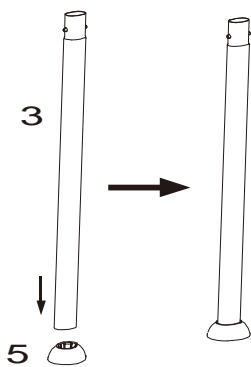

4. Lay down all parts on the ground as shown below.

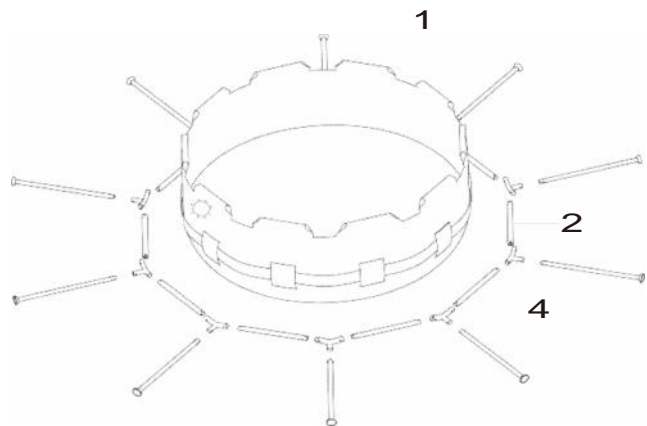

5. Carefully slide the Horizontal Beams 2 into the sleeves of the pool.

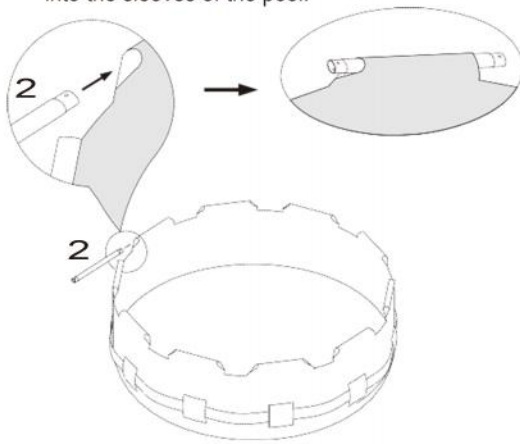

6. Connect the T-Fitting 4 to Horizontal Beam 2

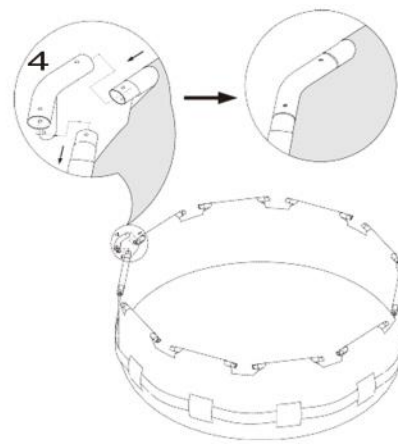

7. Insert the Pin 6 down through the top of the T-Fittings until the Pin snaps into place on the lower side of the fitting.

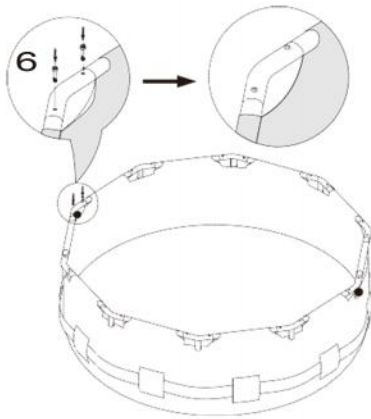

8. Carefully slide the Vertical Leg 3 down through the belt that runs around the middle of the pool.

- For smaller pools without a belt, slide the vertical leg through the sleeves on the pool wall.

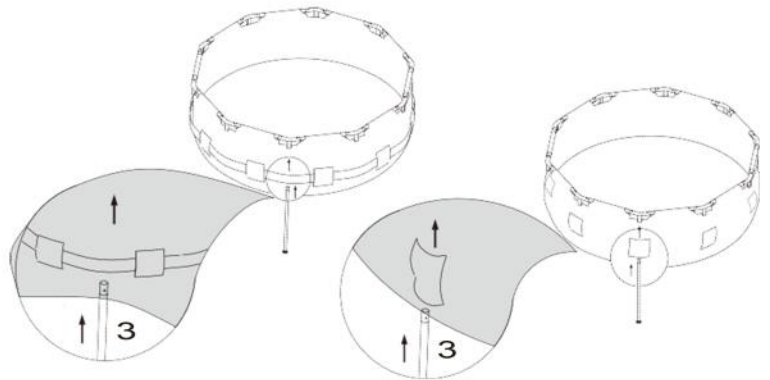

9. Look through the hole in the fitting as you insert and rotate the pipe until the buttons align with the holes and pop out, locking the leg in place.

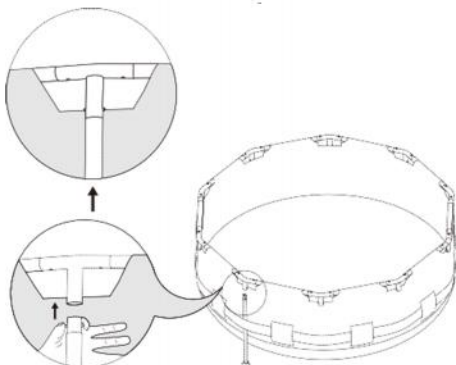

10. Go around and check all fittings, legs, and beams are properly installed and secured in place. Make sure the drain fitting is plugged securely and the cap is in place.

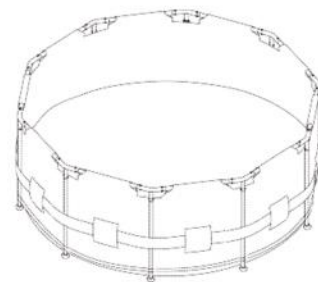

11. Start filling the pool with water until 1-inch of water is on the bottom; then, stop filling and smooth wrinkles out of the pool bottom. Push outward from inside the pool removing all wrinkles so that it fills evenly and flat. IF MORE THAN 1-2 INCHES OF WATER COLLECTS ON ANY ONE SIDE BEFORE THE POOL STARTS FILLING IN THE CENTER, THE POOL IS NOT LEVEL ENOUGH, AND MUST BE CORRECTED.

POOL MAINTENANCE & DRAINAGE

CAUTION: ALWAYS FOLLOW THE CHEMICAL MANUFACTURER'S DIRECTIONS, AND THE HEALTH AND HAZARD WARNINGS.

Do not add chemicals if the pool is occupied. This can cause skin or eye irritation. Concentrated chlorine solutions can damage the pool liner. In no event is Polygroup®, the buyer, or any other party liable for costs associated with the loss of pool water, chemicals, or water damage. Keep spare filter cartridges on hand. Replace cartridges every two weeks. We recommend the use of Polygroup® Filter Pump with all of our above-ground-pools. To purchase a Polygroup® Filter Pump or other accessories, visit our website or call Polygroup® Consumer Services.

EXCESSIVE RAIN: To avoid damage to the pool and over filling, immediately drain rain water that causes the water level to be higher than the maximum.

How to Drain Your Pool and Long Term Storage

1. Check local regulations for specific directions regarding disposal of swimming pool water.
2. Make sure the drain plug inside the pool is plugged in place.
3. Twist off the cap of the drain valve on the outside of the pool.
4. Attach a 5/8" garden hose to the drain valve.
5. Place the other end of the garden hose in an area where the water can be safely drained away from the house and other nearby structures.
6. Unplug the inner cap of the to start draining the pool.
7. When the water stops draining, start lifting the pool from the side opposite the drain, leading any remaining water to the drain and emptying the pool completely.
8. Replace drain cap on outside of pool.
9. Completely deflate the top ring, and remove all connecting parts.
10. Be sure that the pool and all parts are completely dry before storage. Air dry the liner in the sun until completely dry before folding (see drawing 1). Sprinkle some talcum powder to prevent the vinyl from sticking together and to absorb any residual moisture.
11. Create a square shape. Starting at one side, fold one-sixth of liner into itself twice. Do the same on the opposite side (see drawings 2 & 3).
12. Once you have created two opposing folded sides, simply fold one over the other like closing a book (see drawings 4 & 5).
13. Fold the two long ends to the middle (see drawing 6).
14. Fold one over the other like closing a book, and finally compact the liner (see drawing 7).
15. Store the liner and accessories in a dry, temperature controlled storage location, between 0°C (32°F) and 40°C (104°F).
16. The original packing can be used for storage.

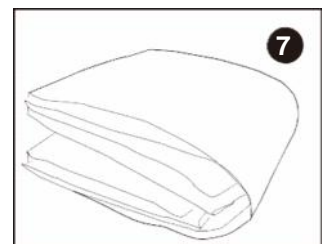
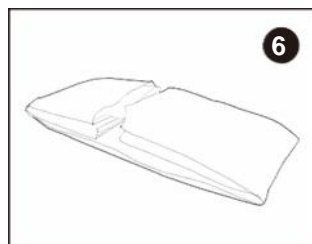
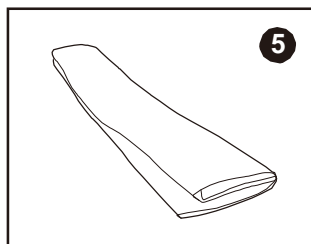
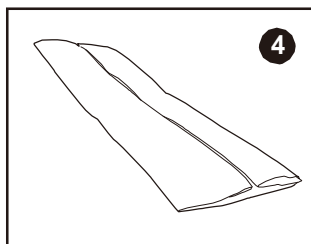
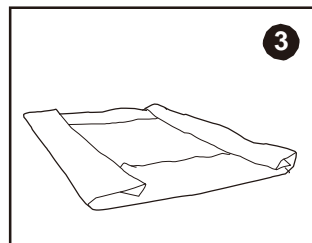
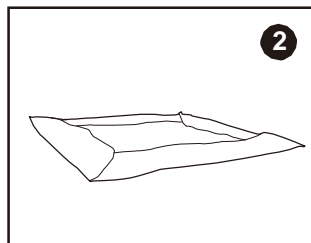
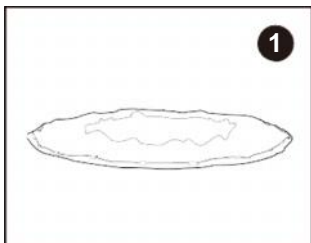

POOL STORAGE & WINTERIZING

Winterizing Your Above Ground Pool

After usage, you can easily empty and store away your pool in a safe place. Some pool owners, however, choose to leave their pool up all year round. In cold areas, where freezing temperatures occur, there can be a risk of ice damage to your pool. We therefore recommend you drain, disassemble, and properly store the pool, when the temperature drops below 0 °C (32 °F.)

Clean the Pool Water Thoroughly

1. Clean the pool water thoroughly.
2. Remove the skimmer (if applicable) or any accessories attached to the threaded strainer connector. Replace strainer grid if necessary. Be sure all accessories parts are clean and completely dry before storage.
3. Plug the Inlet and Outlet fitting from the inside of the pool with the plug provided (sizes 16' and below). Close the Inlet and Outlet Plunger Valve (sizes 17' and above).
4. Remove the ladder (if applicable) and store in a safe place. Be sure the ladder is completely dry before storage.
5. Remove the hoses that connect the pump and filter to the pool.
6. Add the appropriate chemicals for the winter period. Consult your local pool dealer as to which chemicals you should use and how to use them. This can vary greatly by region.
7. Cover pool with Polygroup® Pool Cover. **IMPORTANT NOTE: Polygroup® POOL COVER IS NOT A SAFETY COVER.**
8. Clean and drain the pump, filter housing, and hoses. Remove and discard the old filter cartridge. Keep a spare cartridge for the next season.
9. Bring pump and filter parts indoors and store in a safe and dry area, preferably between 0 °C (32 °F) and 40 °C (104 °F.)

POOL SAFETY SIGN

POST THIS WARNING NEAR YOUR POOL



WARNING

NO DIVING OR JUMPING SHALLOW WATER

DIVING MAY RESULT IN PERMANENT INJURY OR DEATH



- Be Safe. Swim with a friend.
- Children must be accompanied by an adult.
- Don't swim when using alcohol or drugs.
- Be familiar with the pool before swimming.
- No running, jumping, or horseplay in or around pool.
- No glass in pool area.



TO AVOID SERIOUS INJURY ALL POOL USERS MUST KNOW AND FOLLOW THESE SAFETY RULES.

POOL COVER SAFETY

IF YOU ARE GOING TO USE A POOL COVER, SOLAR COVER, OR SOLAR BLANKET, PLEASE READ THIS INFORMATION.

POOL COVER WARNING SOLAR COVER WARNING

WARNING

AVOID DROWNING RISK

STAY OFF COVER - WILL NOT SUPPORT WEIGHT.
KEEP CHILDREN AWAY. CHILDREN OR OBJECTS CAN NOT BE SEEN UNDER COVER.
REMOVE STANDING WATER - CHILD CAN DROWN ON TOP OF COVER.
REMOVE COVER COMPLETELY BEFORE ENTRY OF BATHERS - ENTRAPMENT POSSIBLE.
NON-SECURED OR IMPROPERLY SECURED COVERS ARE A HAZARD.
FAILURE TO FOLLOW ALL INSTRUCTIONS MAY RESULT IN INJURY OR DROWNING.
THIS IS NOT A SAFETY COVER.
TYPE OC COVER CLASSIFICATION.
INSTALL COVER WITH LABELS FACING UP.
USE DRAWSTRING TO SECURE COVER TO POOL.
THIS COVER MEETS REQUIREMENTS DESCRIBED IN SPECIFICATION F-1346 (ASTM).

SOLAR BLANKET WARNING

WARNING

AVOID DROWNING RISK

STAY OFF COVER - WILL NOT SUPPORT WEIGHT.
KEEP CHILDREN AWAY. CHILDREN OR OBJECTS CAN NOT BE SEEN UNDER COVER.
REMOVE STANDING WATER - CHILD CAN DROWN ON TOP OF COVER.
REMOVE COVER COMPLETELY BEFORE ENTRY OF BATHERS - ENTRAPMENT POSSIBLE.
NON-SECURED OR IMPROPERLY SECURED COVERS ARE A HAZARD.
FAILURE TO FOLLOW ALL INSTRUCTIONS MAY RESULT IN INJURY OR DROWNING.
THIS IS NOT A SAFETY COVER.
TYPE OC COVER CLASSIFICATION.
INSTALL COVER WITH LABELS FACING UP.
USE DRAWSTRING TO SECURE COVER TO POOL.
THIS COVER MEETS REQUIREMENTS DESCRIBED IN SPECIFICATION F-1346 (ASTM).

VERY IMPORTANT

DO NOT USE A POOL COVER, SOLAR COVER, OR SOLAR BLANKET ON THIS POOL IF IT DOES NOT HAVE THIS TYPE OF WARNING LABEL ON THE COVER.

DANGER:

Competent supervision and knowledge of the safety requirements are the only ways to prevent drowning or permanent injury in the use of this product!
Never leave young children unattended.

CUSTOMER SERVICES CONTACT

COUNTRIES / REGIONS	SERVICE CENTER LOCATIONS
United Kingdom	<p>Telephone: 44(0) 1702208172</p> <p>Address: Geemac sales & Marketing Limited 12 Eldon Way Hockley Essex SS5 4AD</p>
France	<p>Telephone: 33(0) 969360535</p> <p>Email: aide@polypool.fr</p>
Spain	<p>Telephone: 0902848775</p> <p>Email: apoyo@polypool.es</p>
Italy	<p>Telephone: 0800788298</p> <p>Email: support@piscinacieco.it</p>
Germany	<p>Telephone: 49(0) 6218455210</p> <p>Address: Germany Sales & Service Office RMS GmbH Besselstr.25, 68219 Mannheim Service@rms-gruppe.de</p>
Australia and Islands	<p>Telephone: 1800-451-190</p>
<p>For answers to most frequently asked questions, please visit https://polygroup.zendesk.com/hc/en-us</p>	

PISCINE À TUBULURE ÉLITE SUMMER WAVES®

POUR LES MODÈLES DE PISCINE HORS-SOL DE
3,05~7,92 m (10'~26')



LIRE ET GARDER CES INSTRUCTIONS POUR RÉFÉRENCE FUTURE

Si vous rencontrez un problème avec votre produit Polygroup®, ne le retournez pas au point de vente. Toutes les réclamations dans le cadre de la garantie doivent être effectuées directement à Polygroup®. Avant de contacter le service client, lisez d'abord le chapitre Dépannage de la notice d'utilisation ou lisez la FAQ sur le site www.Polygroup.com. Visionnez les vidéos d'installation à l'adresse www.Polygroup.com/video. Si vous ne pouvez toujours pas régler le problème, contactez le service client Polygroup® aux coordonnées indiquées à l'Annexe. Préparez le reçu d'achat et le type du produit. Le représentant de notre service client vous aidera à résoudre le problème. Il vous sera peut-être demandé de renvoyer tout ou partie du produit pour inspection et/ou réparation. Ne retournez aucun produit à Polygroup® sans numéro d'Autorisation de Retour.

GARANTIE LIMITÉE

Polygroup® Limited (Macao Commercial Offshore) (ci-après « Polygroup® ») garantit, exclusivement à l'acheteur initial, la Piscine à Tubulure Élite contre les défauts de matériau ou de fabrication pendant 90 jours à compter de la date d'achat. L'acheteur initial doit conserver la preuve de cet achat sous la forme du reçu de vente d'origine du magasin et doit le fournir sur la demande de Polygroup® ou de ses agents agréés. Les réclamations dans le cadre de la garantie ne peuvent pas être traitées sans preuve d'achat valable. Cette Garantie Limitée s'applique exclusivement à l'acheteur initial du produit et se limite exclusivement à la réparation ou au remplacement du produit, tel que décidé à la seule discrétion de Polygroup®. Les dommages consécutifs, y compris les réclamations de perte d'eau, de produits de traitement des piscines, de détériorations ou de travail, ne sont pas couverts par cette Garantie Limitée.

Cette Garantie est déclarée invalide si l'Acheteur modifie ou répare le produit lui-même ou par des personnes non autorisées, utilise avec le produit des accessoires ou pièces n'étant pas de la marque Polygroup®, utilise le produit sans respecter les instructions du fabricant, utilise une tension inappropriée, maltraite le produit de quelque manière que ce soit, fait preuve de négligence ou en cas de circonstances accidentelles. L'usure normale n'est pas couverte par cette Garantie, ni les événements de force majeure hors du contrôle de Polygroup®.

EN AUCUN CAS, POLYGROUP®, SES AGENTS AGRÉÉS, ENTITÉS APPARENTÉES OU EMPLOYÉS NE SERONT RESPONSABLES ENVERS L'ACHETEUR OU TOUTE AUTRE PARTIE POUR DES DOMMAGES DIRECTS OU INDIRECTS. Certains états/provinces ou pays ou d'autres juridictions n'autorisent pas l'exclusion ou la limitation des dommages indirects ou secondaires, auquel cas l'exclusion ou la limitation susmentionnée ne s'applique pas à vous.

TABLE DES MATIÈRES

Avertissements	3 ~ 5
Liste Des Pièces	6 ~ 7
Instructions D'assemblage.	8 ~ 9
Entretien et vidage de la piscine	10
Entreposage Et Préparation À L'hiver	11
Enseigne De Sécurité	11
Consignes De Sécurité Relatives À La Couverture De Piscine.	12
Service Après Vente.	13

CONSIGNES DE SÉCURITÉ IMPORTANTES

Lorsque vous installez et utilisez ce type d'équipement, des mesures de sécurité de base doivent être respectées.



VEUILLEZ LIRE ET RESPECTER TOUTES LES CONSIGNES

Conservez ce guide pour toute référence ultérieure. Le non-respect de ces avertissements et consignes peut entraîner de graves blessures ou même la mort des baigneurs, plus particulièrement chez les enfants.

							
<p>⚠ DANGER</p> <table border="1"> <tr> <td> <p>PRÉVENTION DE LA NOYADE</p> <p>Surveillez les enfants en permanence. Respectez toutes les règles de sécurité.</p> </td> <td> <p>INTERDICTION DE PLONGER! INTERDICTION DE SAUTER!</p> <p>Eau peu profonde. Vous pourriez subir des blessures</p> </td> </tr> </table>		<p>PRÉVENTION DE LA NOYADE</p> <p>Surveillez les enfants en permanence. Respectez toutes les règles de sécurité.</p>	<p>INTERDICTION DE PLONGER! INTERDICTION DE SAUTER!</p> <p>Eau peu profonde. Vous pourriez subir des blessures</p>	<p>⚠ AVERTISSEMENT</p> <table border="1"> <tr> <td> <p>NE VOUS ASSEYEZ PAS ET NE VOUS ÉTENDEZ-PAS SUR LA PAROI DE LA PISCINE.</p> <p>Vous pourriez subir des blessures permanentes.</p> </td> <td> <p>PRÉVENTION DU PIÉGAGE</p> <p>Éloignez-vous des raccords d'aspiration. Vous pourriez vous noyer.</p> </td> </tr> </table>		<p>NE VOUS ASSEYEZ PAS ET NE VOUS ÉTENDEZ-PAS SUR LA PAROI DE LA PISCINE.</p> <p>Vous pourriez subir des blessures permanentes.</p>	<p>PRÉVENTION DU PIÉGAGE</p> <p>Éloignez-vous des raccords d'aspiration. Vous pourriez vous noyer.</p>
<p>PRÉVENTION DE LA NOYADE</p> <p>Surveillez les enfants en permanence. Respectez toutes les règles de sécurité.</p>	<p>INTERDICTION DE PLONGER! INTERDICTION DE SAUTER!</p> <p>Eau peu profonde. Vous pourriez subir des blessures</p>						
<p>NE VOUS ASSEYEZ PAS ET NE VOUS ÉTENDEZ-PAS SUR LA PAROI DE LA PISCINE.</p> <p>Vous pourriez subir des blessures permanentes.</p>	<p>PRÉVENTION DU PIÉGAGE</p> <p>Éloignez-vous des raccords d'aspiration. Vous pourriez vous noyer.</p>						



Lire Attentivement La Notice Et La Conserver

		<ul style="list-style-type: none"> • Installez la piscine uniquement sur un sol DE NIVEAU, STABLE, et FERME. • N'installez PAS la piscine sur une surface composée de sable. • N'utilisez PAS de sable pour niveler le sol. • Le sable peut être emporté par l'eau et ainsi faire en sorte que la piscine se DÉFORME et S'EFFONDRE. Le non-respect de ces consignes peut entraîner des BLESSURES CORPORELLES. • Des quantités excessives de sable dans la piscine ENDOMMAGERONT la toile et le système de filtration de la piscine. Le non-respect de ces consignes annulera la garantie.
---	---	---

AVIS: LES CLIENTS AYANT ACHETÉ DES PISCINES PEUVENT ÊTRE REQUIS PAR LA LOI PROVINCIALE OU LOCALE D'ENGAGER DES DÉPENSES SUPPLÉMENTAIRES LORS DE L'ASSEMBLAGE DE LA PISCINE, AFIN DE SE CONFORMER AUX LOIS PROVINCIALES ET LOCALES CONCERNANT LES BARRIÈRES ET AUTRES EXIGENCES DE SÉCURITÉ. LES CLIENTS DEVRAIENT COMMUNIQUER AVEC LEUR BUREAU D'APPLICATION DU CODE DE BÂTIMENT LOCAL POUR PLUS DE DÉTAILS.

⚠ AVERTISSEMENT

Avant d'installer et d'utiliser la piscine lire attentivement, comprendre et suivre toutes les informations dans ce manuel. Les avertissements, les instructions et de la sécurité sont des lignes directrices qui traitent certains risques communs des loisirs de l'eau, mais ils ne peuvent pas couvrir tous les risques et les dangers dans tous les cas. Soyez toujours prudent, le bon sens et le bon jugement lors d'activités d'eau. Conservez cette information pour une utilisation future.

Nageurs non expérimentés

1. La surveillance continue et active des nageurs non expérimentés par un adulte compétent est nécessaire à chaque instant (en se souvenant que les enfants de moins de cinq ans sont le plus exposés au risque de noyade);
2. Désigner un adulte compétent pour superviser la piscine à chaque fois qu'elle est utilisée.
3. Les non nageurs ou les nageurs non expérimentés doivent porter un équipement de protection personnelle lors de l'utilisation de la piscine.
4. Lorsque la piscine n'est pas en cours d'utilisation, ou sans surveillance, retirer tous les jouets de la piscine pour éviter d'attirer les enfants à la piscine.

Dispositifs de sécurité

1. Il est recommandé d'installer une barrière (et sécuriser toutes les portes et fenêtres, le cas échéant) pour empêcher l'accès non autorisé à la piscine;
2. Les barrières, couvertures de piscine, alarmes, ou dispositifs de sécurité semblables sont des aides utiles mais ne remplacent pas la surveillance continue et compétente d'un adulte.

Équipement de sécurité

1. Des équipements de sauvetage de base, devraient être à portée de main à tout moment;
2. Gardez un téléphone et une liste de numéros de téléphone d'urgence près de la piscine.

L'utilisation en sécurité de la piscine

1. Encourager tous les utilisateurs surtout les enfants à apprendre à nager;
2. Apprendre le Réanimation cardiorespiratoire et rafraîchir ses connaissances régulièrement. Cela peut faire une différence pour sauver des vies **en cas d'urgence**;
3. Demandez à tous les utilisateurs de la piscine, y compris les enfants, quoi faire en cas d'urgence;
4. Ne jamais plonger dans une piscine peu profonde. Cela peut conduire à des blessures graves ou à la mort;
5. Ne pas utiliser la piscine lors de la consommation d'alcool ou des médicaments qui peuvent altérer votre capacité à utiliser en toute sécurité la piscine;
6. Lorsque les couvertures de piscine sont **utilisées**, les retirer complètement de la surface de l'eau avant d'entrer dans la piscine;
7. Protéger les occupants de la piscine des maladies liées à l'eau en gardant l'eau de piscine propre et **une** bonne hygiène. Consultez les informations de traitement de l'eau dans le Manuel d'utilisateur;
8. Conservez les produits chimiques (par exemple le traitement de l'eau,) hors de la portée des enfants;
9. Les échelles amovibles doivent être **placées** sur une surface horizontale (**le cas échéant**).

Echelle (En cas échéant)

1. Vérifiez **que** tous les écrous et boulons sont bien serrés et serrez si nécessaire (le cas échéant).
2. le poids maximal admissible (150 kg).
3. L'échelle ne doit pas être **utilisée** à d'autres fins.

Sécurité pour les enfants

1. Dans une piscine, le risque majeur est pour les enfants de moins de 5 ans de se noyer et il est donc recommandé, soit pendant la période de baignade ou à tout autre moment, que **la** prévention et l'accès non autorisé à **la** piscine **soient sécurisés**. Si cela est impossible, les parents devraient chercher à obtenir les moyens de sécuriser l'accès à la piscine, quand elle n'est pas en usage.
2. La sécurité de vos enfants ne dépend que de vous ! Le plus grand risque est avec des enfants de moins de cinq ans . Les Accidents ne se produisent pas qu'aux autres ! Soyez **prêts** à répondre !
3. Rappelez-vous qu'en tant que parent, vous êtes toujours responsable de la sécurité de votre enfant.
4. Les enfants doivent être sous surveillance constante, active et vigilante. Le superviseur doit être capable de retirer l'enfant de l'eau et appeler les services d'urgence si nécessaire.
5. Désigner un **parent d'être en charge de la** sécurité.
6. Apprenez à vos enfants à nager le plus tôt possible.
7. Interdire la plongée et le saut à la présence de petits enfants.
8. Ne laissez pas les enfants qui ne savent pas nager **ou les débutants** entrer dans la piscine sans porter une protection (EPI).
9. Les enfants qui ne savent pas nager ou ne sont pas **expérimentés** ne doivent pas entrer dans l'eau non accompagnés.
10. Les produits de traitement de l'eau doivent être hors de la portée des enfants.
11. Gardez les enfants en vue directe, restez près d'eux et superviser activement quand ils sont dans ou près de la piscine ainsi que **lorsque** vous remplissez et **videz** le bassin.
12. Lors de la recherche d'un enfant disparu, chercher dans la piscine en premier, même si l'enfant est sensé être dans la maison.

Certains équipements peuvent contribuer à la sécurité pour les enfants de moins de 5 ans:

1. Équipement de protection personnelle des enfants;
2. Barrière de protection dont la grille est constamment **maintenue fermée** (par exemple, une couverture ne peut pas être considéré comme un obstacle, mais un mur ou une clôture en bois serait pertinent pour empêcher l'accès non autorisé à des voisins, ou des animaux);
3. couvercle de protection manuelle ou automatique correctement installé et fixé;
4. mouvement électronique ou un détecteur de chute, en service et opérationnel; Ils ne peuvent pas remplacer la surveillance étroite, en aucune circonstance, même pendant les périodes de baignade.

Conseils relatifs à la piscine

1. La piscine doit être montée par un adulte. Le déballage et l'assemblage de la piscine doivent être effectués avec précaution. Cette piscine peut contenir des arêtes aiguisées ou pointes affûtées **dangereuses nécessaires** pour le fonctionnement de la piscine.
2. Le fond de la piscine doit être visible à tout moment depuis le périmètre extérieur de la piscine.
3. Ne permettez pas le chahut brutal, les plongeurs, les sauts dans ou autour de la piscine. Le non-respect de cette consigne peut entraîner des blessures graves, la paralysie ou la mort. **NE PERMETTEZ PAS** aux personnes de nager seules sans surveillance.

AVERTISSEMENT : Cette piscine doit être montée sur un terrain lisse et nivelé, un sol dur sans cailloux, du gravier, des bâtons, de bitume, ou d'autres composés à base de pétrole. Ne pas installer la piscine sur une terrasse en bois ou tout type de surface en bois.

NOTE : Cette piscine dispose d'un niveau de remplissage d'eau maximale **indiqué** sur la paroi intérieure. Ne pas trop remplir; rester au niveau approprié.

VIDANGE PISCINE : Appuyez sur la paroi latérale de la piscine vide et / ou soulever un côté de la piscine.

NOTE : 1. Piscine peut être **nettoyée** avec un savon doux et de l'eau tiède seulement.

2. Assurez-vous que la piscine est complètement **sèche** avant de la ranger pour aider à prévenir la formation de moisissure.

3. Conservez tous les éléments dans un endroit sec et chauffé où les températures ne vont pas au-dessous **de 0 °C (32 °F)**.

Danger

Une supervision compétente et la connaissance des exigences de sécurité est la seule façon de prévenir la noyade ou une blessure permanente dans l'utilisation de ce produit

Attention

LAPISCINE DOIT ÊTRE MONTÉE PAR UN ADULTE : Des précautions doivent être prises dans le déballage et assemblage de la piscine; cette piscine peut contenir des arêtes aiguisées coupantes ou pointue dangereuses qui sont nécessaires au fonctionnement de la piscine.

POUR ÉVITER LE RISQUE D'ÉTOUFFEMENT : Gardez le sac plastique utilisé dans ce produit loin des bébés et des enfants; ne pas utiliser le sac dans les berceaux, lits, le transport, ou parcs. Le sac en plastique pourrait bloquer nez et la bouche et **empêcher** la respiration. Le sac en plastique n'est pas un jouet.

ENTRETIEN : Vérifier et si nécessaire resserrer la visserie périodiquement.

1. Avertissement. Uniquement pour usage domestique.

2. Les enfants peuvent se noyer dans de très petites quantités d'eau. Vider la piscine lorsqu'**elle** ne sert pas.

3. Ne pas installer la piscine sur le béton, l'asphalte ou toute autre surface dure.
4. Placez le produit sur une surface de niveau au moins 2 m de toute structure ou obstruction telles qu'une clôture, un garage, maison, branches pendantes, cordes à linge ou des fils électriques.
5. Gardez les instructions de montage et d'installation pour référence.
6. Afin d'empêcher les enfants de la noyade, il est recommandé de sécuriser l'accès à la piscine avec un dispositif de protection.
7. Une personne est **nécessaire** pour installer le produit.
8. Le temps d'installation est d'environ 15 minutes à 45 minutes. (À l'exclusion des travaux de terrassement et de remplissage).
9. Attention. Ne laissez jamais votre enfant sans surveillance.
10. Accroître la surveillance lorsque plusieurs personnes utilisent la piscine.
11. **Connaître les gestes** sur la réanimation, en particulier les compétences spécifiques pour les enfants concernés par la noyade et/ou la suffocation.
12. Interdire **decourir** et les jeux vifs autour de la piscine.
13. Ne laissez pas de jouets à proximité ou dans la piscine quand elle n'est pas sous surveillance.
14. Toujours maintenir l'eau claire et propre.

Risques liés aux plongeurs

Ne pas plonger dans cette piscine. Plongée en eau peu profonde peut entraîner une fracture du cou, la paralysie ou la mort.

risques d'Electrocution

1. Gardez toutes les lignes électriques, les radios, les haut-parleurs et autres appareils électriques loin de la piscine.
2. Ne pas placer la piscine près ou sous des lignes électriques aériennes.

Avertissement spécial

1. **Les règles d'urbanisme locales** peuvent exiger l'obtention d'un permis de construire ou d'un permis électrique. L'installateur doit respecter la législation concernant les protections, les barrières, les dispositifs et toute autre condition.
2. NE PAS tenter de montage de cette piscine dans des conditions météorologiques défavorables, des conditions venteuses, ou lorsque la température est inférieure à 16 °C (60 °F).
3. Cette piscine est démontable, Elle devrait être démontée et rangée lorsque les températures sont censées descendre en dessous de 0 °C (32 °F).

Assurez-vous que vous avez un téléphone accessible près de la piscine de sorte que vous ne devez pas laisser vos enfants sans surveillance pendant que vous **téléphonez**. Dans le cas d'un accident;

1. Retirer l'enfant de l'eau le plus rapidement possible;
2. Appeler immédiatement les services d'urgence et suivez les instructions qu'ils vous donnent;
3. Remplacez les vêtements mouillés avec des couvertures chaudes;
4. Mémoriser des numéros de téléphone d'urgence et les afficher près de la piscine:
5. Les pompiers;
6. Urgence;
7. centre antipoison.

Pour la filtration, les consignes de sécurité doivent indiquer que la piscine ne doit pas être **utilisée** lorsque le système (s) de filtration est / sont endommagé (le cas échéant). Ne pas marcher sur le rail **Supérieur** de la piscine.

Comme le propriétaire de la piscine, vous êtes responsable pour les personnes qui utilisent votre piscine. Donc:

1. Ne laissez jamais vos enfants et d'autres non-nageurs sans surveillance dans et autour de la piscine - même pour un instant;
2. Assurez-vous que vos enfants apprennent à nager le plus tôt possible;
3. Assurez-vous que l'eau **soit** propre et hygiénique;
4. Rafraîchissez votre connaissance des premiers secours à intervalles réguliers; Médias
5. **Vérifiez que le** magasin de traitement de l'eau **soit** hors de la portée des enfants;
6. Echangez sur les règles de conduite avec vos enfants avant d'utiliser la piscine et **expliquez** les risques qui peuvent survenir autour de l'eau.
7. Contactez votre installateur de piscines vous avez des questions concernant l'utilisation sécuritaire de la piscine.

Les équipements suivants peuvent fournir une sécurité supplémentaire de la piscine. Votre spécialiste de la piscine peut vous conseiller sur celles-ci:









- couvercle de sécurité;
- une clôture autour de la piscine avec une porte de verrouillage;
- système d'alarme de la piscine;
- enceinte.

L'information générale de sécurité ne peut pas tenir compte de toutes les circonstances dans les cas individuels. Vous êtes mieux **à même de** connaître les capacités de nage et la conduite de vos enfants **et d'autres utilisateurs** de votre piscine, ainsi que les particularités du site. Vous devez donc utiliser des mesures supplémentaires pour assurer la sécurité **de** la piscine si nécessaire. **De telles** mesures peuvent par exemple inclure des personnes de contrôle supplémentaires si la piscine est utilisée par un certain nombre de non-nageurs dans le même temps.

Avertissements spéciaux

1. **Certaines règles d'urbanisme locales** pourraient exiger l'obtention d'un permis de construire ou un permis électrique. L'installateur doit respecter les règlements sur les marges de reculement, les barrières, les dispositifs et toute autre condition.
2. Les enseignes de sécurité doivent être conformes à la norme ANSI-Z535 et employer les termes d'avertissement.
3. Réaliser des contrôles des parties principales à chaque heure.
4. Si Ces contrôles ne sont pas effectués le produit pourrait se renverser ou devenir un dangereux.
5. Vérifiez que tous les écrous et boulons sont bien serrés et serrer si nécessaire (le cas échéant).
6. Vérifiez tous les revêtements pour les boulons et les arêtes vives et les remplacer si nécessaire (le cas échéant).
7. Remplacer les pièces défectueuses, conformément aux instructions du fabricant.
8. Changez l'eau du produit fréquemment (surtout par temps chaud) ou lorsque sensiblement **contaminées**.

LISTE DES PIÈCES

 Piscine Tubulaire Métallique	 1			 2		 3		 4		 5		 6 (+ 2 de rechange)		 7 (incluant 1 pièce supplémentaire)	
	Dimensions de la piscine	N° de Pièce		Qté	N° de Pièce	Qté	N° de Pièce	Qté	N° de Pièce	Qté	N° de Pièce	Qté	N° de Pièce	Qté	N° de Pièce
12'x48"	P40012487099	P40012488099	x1	P5A1B0002E01	x12	P5A2B0002E01	x12	P5A3B0012E01	x12	P5APF5910K01	x12	P5A593144E01	x26	P5APF5920E01	x13
13'x39"	P40013397099	P40013398099	x1	P5A1B0002E01	x13	P5A2B0001E01	x13	P5A3B0001E01	x13	P5APF5910K01	x13	P5A593144E01	x28	P5APF5920E01	x14
14'x42"	P40014427099	P40014428099	x1	P5A1B0002E01	x14	P5A2C0003E01	x14	P5A3B0011E01	x14	P5APF5910K01	x14	P5A593144E01	x30	P5APF5920E01	x15
15'x42"	P40015427099	P40015428099	x1	P5A1B0002E01	x15	P5A2C0003E01	x15	P5A3B0002E01	x15	P5APF5910K01	x15	P5A593144E01	x32	P5APF5920E01	x16
15'x48"	P40015487099	P40015488099	x1	P5A1B0002E01	x15	P5A2B0002E01	x15	P5A3B0002E01	x15	P5APF5910K01	x15	P5A593144E01	x32	P5APF5920E01	x16
16'x42"	P40016427099	P40016428099	x1	P5A1B0002E01	x16	P5A2C0006E01	x16	P5A3B0003E01	x16	P5APF5910K01	x16	P5A593144E01	x34	P5APF5920E01	x17
16'x48"	P40016487099	P40016488099	x1	P5A1B0002E01	x16	P5A2B0002E01	x16	P5A3B0003E01	x16	P5APF5910K01	x16	P5A593144E01	x34	P5APF5920E01	x17
16'x52"	P40016527099	P40016528099	x1	P5A1B0002E01	x16	P5A2B0003E01	x16	P5A3B0003E01	x16	P5APF5910K01	x16	P5A593144E01	x34	P5APF5920E01	x17
17'x48"	P40017487099	P40017488099	x1	P5A1B0002E01	x17	P5A2B0002E01	x17	P5A3B0004E01	x17	P5APF5910K01	x17	P5A593144E01	x36	P5APF5920E01	x18
17'x52"	P40017527099	P40017528099	x1	P5A1B0002E01	x17	P5A2B0003E01	x17	P5A3B0004E01	x17	P5APF5910K01	x17	P5A593144E01	x36	P5APF5920E01	x18
18'x48"	P40018487099	P40018488099	x1	P5A1B0002E01	x18	P5A2B0002E01	x18	P5A3B0005E01	x18	P5APF5910K01	x18	P5A593144E01	x38	P5APF5920E01	x19
18'x48"	P20018487099	P20018488099	x1	P5A1B0002W01	x18	P5A2B0004W01	x18	P5A3B0013W01	x18	P5APF5910K01	x18	P5A292144W01	x38	P5APF2910W01	x19
18'x52"	P40018527099	P40018528099	x1	P5A1B0002E01	x18	P5A2B0003E01	x18	P5A3B0005E01	x18	P5APF5910K01	x18	P5A593144E01	x38	P5APF5920E01	x19
18'x52"	P20018527099	P20018528099	x1	P5A1B0002W01	x18	P5A2B0005W01	x18	P5A3B0014W01	x18	P5APF5910K01	x18	P5A292144W01	x38	P5APF2910W01	x19
20'x48"	P40020487099	P40020488099	x1	P5A1B0001E01	x20	P5A2B0002E01	x20	P5A3B0006E01	x20	P5APF5910K01	x20	P5A593144E01	x42	P5APF5920E01	x21
20'x52"	P40020527099	P40020528099	x1	P5A1B0001E01	x20	P5A2B0003E01	x20	P5A3B0006E01	x20	P5APF5910K01	x20	P5A593144E01	x42	P5APF5920E01	x21
22'x52"	P40022527099	P40022528099	x1	P5A1B0001E01	x22	P5A2B0003E01	x22	P5A3B0007E01	x22	P5APF5910K01	x22	P5A593144E01	x46	P5APF5920E01	x23
24'x48"	P40024487099	P40024488099	x1	P5A1B0001E01	x24	P5A2B0002E01	x24	P5A3B0007E01	x24	P5APF5910K01	x24	P5A593144E01	x50	P5APF5920E01	x25
24'x52"	P40024527099	P40024528099	x1	P5A1B0001E01	x24	P5A2B0003E01	x24	P5A3B0008E01	x24	P5APF5910K01	x24	P5A593144E01	x50	P5APF5920E01	x25
26'x52"	P40026527099	P40026528099	x1	P5A1B0001E01	x26	P5A2B0003E01	x26	P5A3B0009E01	x26	P5APF5910K01	x26	P5A593144E01	x54	P5APF5920E01	x27

INSTRUCTIONS D'ASSEMBLAGE

Avant d'assembler ce produit, prenez quelques minutes pour vérifier le contenu de l'emballage et vous familiariser avec toutes les pièces.

⚠ AVERTISSEMENT — Ne remplissez PAS excessivement la piscine et ne laissez pas les gens s'étendre ou s'asseoir sur la paroi de la piscine, CAR CELA PEUT ENTRAÎNER DES BLESSURES PERMANENTES. VIDangez la piscine jusqu'à ce que vous atteigniez un niveau d'eau adéquat après toute pluie abondante.

CONSEIL : Il sera bien plus facile d'assembler votre piscine si vous la dépliez et l'exposez à la lumière directe du soleil 2 heures avant. Le matériel de la piscine sera ainsi plus flexible et pourra prendre forme durant l'assemblage tout en évitant la formation de faux plis.

AVERTISSEMENT — TRÈS IMPORTANT! LE SOL DOIT ÊTRE DE NIVEAU, STABLE ET FERME.

- La piscine doit être assemblée sur un sol lisse, de niveau et ferme, qui est exempt de cailloux, de gravier, de brindilles, de revêtement noir ou tout autre composé à base de pétrole. N'installez pas une piscine sur une plateforme en bois ou tout autre type de surface en bois. N'utilisez pas de sable et/ou de terre non tassée pour créer un sol de niveau pour la piscine, car ils peuvent être emportés par l'eau.

- LE NON-RESPECT DES CONSIGNES CI-DESSOUS ENTRAÎNERA L'EFFONDREMENT DE LA PISCINE ET ANNULERA LA GARANTIE.

1. Choisissez un sol de niveau et retirez complètement tous les débris, brindilles, cailloux, etc. Ne sélectionnez PAS un endroit situé sous des lignes électriques aériennes, des arbres ou à moins de 5 mètres d'une maison ou d'un édifice.
2. La piscine doit être située à une distance d'au moins 6 pi (1,83 m) de tout réceptacle électrique.
3. Tout réceptacle de 220-240V, 15 et 20 A, situé à une distance de 20 pi (6 m) ou moins de la piscine doit être protégé par un disjoncteur différentiel de fuite à la terre (RCD). La distance de 20 pi (6 m) est obtenue en mesurant le chemin direct le plus court du cordon d'alimentation sans percer un plancher, mur, plafond, une entrée, une ouverture de fenêtre, ou tout autre obstacle efficace permanent.
4. Communiquez avec les services publics locaux pour vous assurer qu'aucun câble, aucune ligne de téléphone ou conduite de gaz souterrains ne sont présents sous l'emplacement que vous avez choisi.

Consignes d'assemblage

1. Choisissez un sol plat et de niveau pour installer la piscine. Faites en sorte que le sol soit exempt d'objets tranchants, car ils pourraient perforer la piscine.
2. SOULEVEZ la toile de piscine et posez-la sur le sol. Ne la glissez PAS d'un endroit à un autre.

3. Glissez chaque pied vertical 3 dans un embout de pied 5.

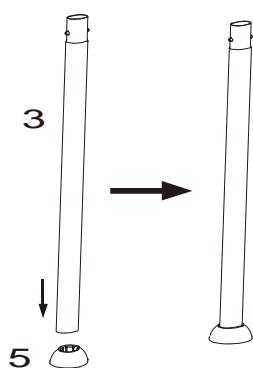

4. Étendez toutes les pièces sur le sol comme illustré ci-dessous.

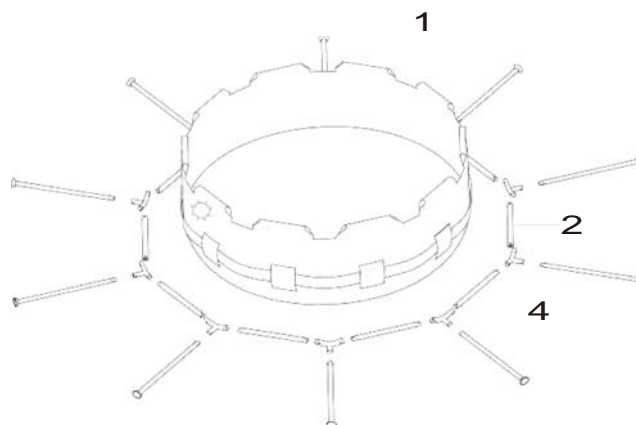

5. Glissez soigneusement les poutres horizontales 2 dans les manchons de la piscine.

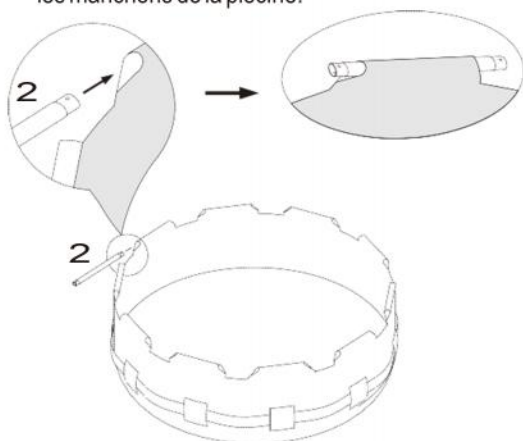

6. Fixez les fixations en T 4 aux poutres horizontales 2.

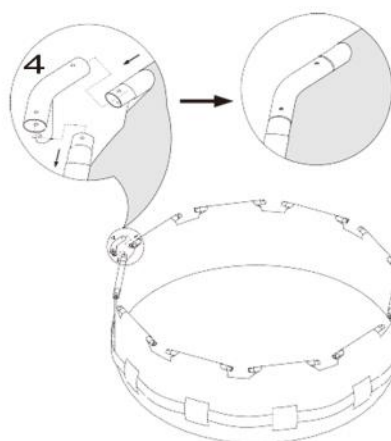

7. Insérez le goujon 6 dans la partie supérieure de la fixation en T jusqu'à ce qu'il se verrouille en place dans la partie inférieure de la fixation.

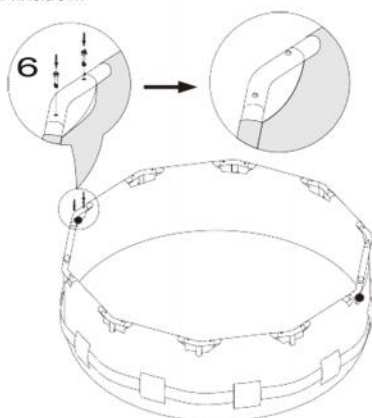

8. Glissez soigneusement le pied vertical 3 dans les passants situés autour de la piscine.

- Pour les piscines plus petites, glissez le pied vertical dans les manchons situés sur la paroi de la piscine.

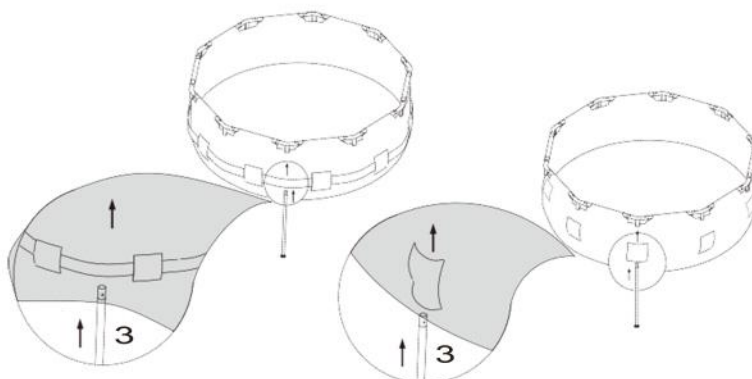

9. Portez attention au trou de la fixation lorsque vous insérez et tournez le conduit jusqu'à ce que les boutons s'alignent avec les trous et ressortent, verrouillant le pied en place.

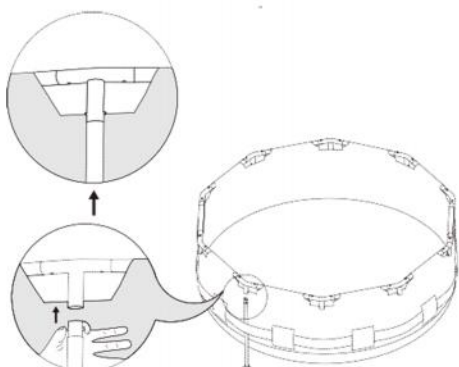

10. Faites le tour de la piscine et vérifiez toutes les fixations, les poutres et tous les pieds pour vous assurer qu'ils soient adéquatement fixés et verrouillés en place. Assurez-vous de raccorder le raccord du drain et d'y fixer son bouchon adéquatement.

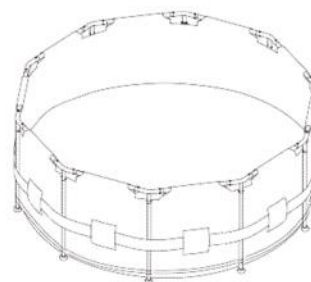

11. Commencez à remplir la piscine avec de l'eau jusqu'à ce que 5 cm d'eau recouvre le fond. Arrêtez ensuite de remplir la piscine et lissez le fond de la piscine pour éliminer les faux plis. Poussez la paroi de l'intérieur de la piscine pour éliminer tous les faux plis. Ainsi, la piscine se remplira uniformément et le fond restera plat. SI PLUS DE 2,5 À 5 CM D'EAU S'ACCUMULENT SUR L'UN DES CÔTÉS DE LA PISCINE AVANT QU'ELLE NE SE RENDE AU CENTRE, CELA INDIQUE QUE LA PISCINE N'EST PAS DE NIVEAU ET QUE LA SITUATION DOIT ÊTRE CORRIGÉE.

ENTRETIEN ET VIDAGE DE LA PISCINE



ATTENTION: RESPECTEZ TOUJOURS LES CONSIGNES, LES AVERTISSEMENTS RELATIFS À LA SANTÉ ET AUX DANGERS FOURNIS PAR LES FABRICANTS DE PRODUITS CHIMIQUES.

Ne rajoutez pas de produits chimiques s'il y a des baigneurs dans la piscine. Cela pourrait entraîner des irritations cutanées et oculaires. Les produits concentrés de chlore peuvent endommager la toile de la piscine. Polygroup, ou tout autre tiers ne peut, en aucun cas, être tenu responsable des coûts liés à la perte d'eau, aux produits chimiques ou aux dégâts d'eau. Ayez toujours des cartouches de filtre supplémentaires. Remplacez les cartouches toutes les deux semaines. Nous vous recommandons d'utiliser la pompe de filtre Polygroup® avec toutes nos piscines hors sol. Pour vous procurer une pompe de filtre ou tout autre accessoire Polygroup®, visitez notre site Web ou communiquez avec le Service aux consommateurs de Polygroup®.

PLUIE EXCESSIVES: Pour éviter tout dommage à la piscine et tout **sur-remplissage**, vidangez immédiatement l'excès d'eau causant le **dépassement de la** limite maximale établie.

Comment vider votre piscine et la ranger à long terme

1. Vérifier les réglementations locales pour obtenir des instructions spécifiques concernant l'élimination de l'eau de la piscine.
2. Vérifiez que le bouchon de vidange à l'intérieur de la piscine soit fermé.
3. Dévissez le capuchon de la vanne de vidange sur la paroi externe de la piscine.
4. Raccordez un tuyau d'arrosage de diamètre 1,58 cm (5/8") sur la valve de vidange.
5. Placez l'autre extrémité du tuyau d'arrosage dans une zone où l'eau peut être évacuée sans danger à l'écart de la maison et des autres structures proches.
6. Retirez le bouchon interne pour commencer à vider la piscine.
7. Quand l'eau s'arrête de s'écouler hors de la piscine, soulevez le côté de la piscine opposé à l'orifice de vidange pour évacuer l'eau restante vers l'orifice de vidange et vider complètement la piscine.
8. Remettez le bouchon du drain à l'extérieur de la piscine.
9. **Démontez l'armature en enlevant les goujons des joint en « T » puis en retirant un à un les fixations en T, puis les poutres horizontales et enfin les pieds verticaux.**
10. S'assurer que la piscine et tous les accessoires sont complètement secs avant le rangement. Laisser sécher la toile au soleil jusqu'à ce qu'elle soit complètement sèche avant de la plier (voir dessin 1). Saupoudrer un peu de talc pour empêcher le vinyle de coller et pour absorber l'humidité résiduelle.
11. Faire une forme carrée. En partant d'un côté, plier un sixième de la toile sur elle-même deux fois. Faire la même chose de l'autre côté (voir dessins 2 et 3).
12. Plier ensuite un côté sur l'autre comme en fermant un livre (voir dessins 4 et 5).
13. Plier les deux longues extrémités vers le milieu (voir dessin 6).
14. Plier ensuite une extrémité sur l'autre comme avec un livre (voir dessin 7).
15. Ranger la toile et les accessoires dans un endroit sec à la température contrôlée entre 0 °C (32 °F) et 40 °C (104 °F).
16. L'emballage d'origine peut être utilisé pour le rangement.

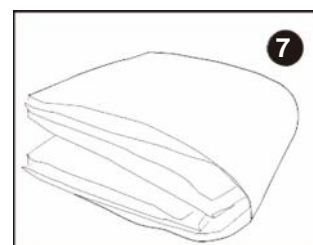
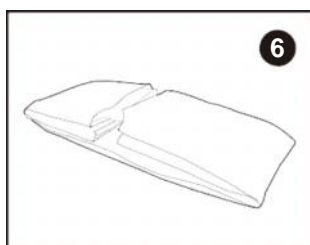
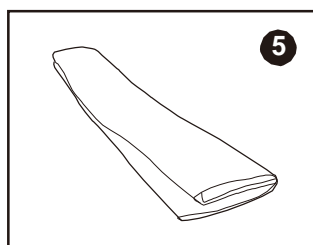
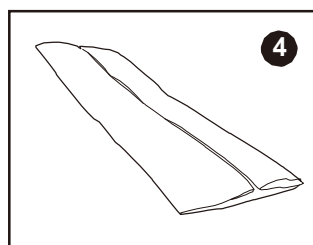
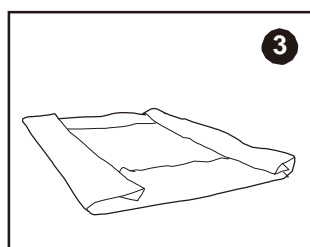
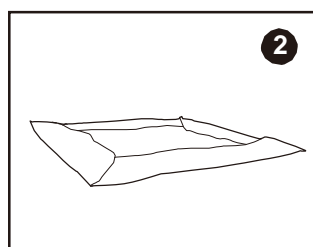
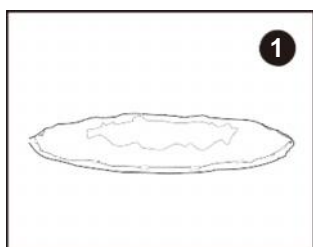

ENTREPOSAGE ET PRÉPARATION À L'HIVER

Préparer votre piscine hors terre pour l'hiver

Après avoir utilisé votre piscine, vous pouvez facilement la vidanger et l'entreposer dans un endroit sécuritaire. Certains propriétaires de piscine choisissent toutefois de laisser leur piscine montée à l'extérieur à longueur d'année. Dans les zones froides, où les températures atteignent le point de congélation, la glace risque d'endommager votre piscine. C'est pourquoi nous vous recommandons de vidanger, de démonter et d'entreposer votre piscine adéquatement si la température chute sous 0°C (32°F).

Nettoyez à fond l'eau de la piscine

1. Nettoyez à fond l'eau de la piscine.
2. Retirez l'écumoire (s'il y a lieu) ou tout autre accessoire fixé au raccord fileté de l'écumoire. Remplacez la grille de l'écumoire au besoin. Toutes les composantes des accessoires doivent être propres et complètement sèches avant leur entreposage.
3. Bouchez le raccord d'entrée et de sortie à partir de l'intérieur de la piscine avec le bouchon fourni (dimensions de 16 pi et moins). Fermez le poussoir de soupape d'entrée et de sortie (dimensions de 17 pi et plus).
4. Retirez l'échelle (s'il y a lieu) et rangez-la dans un endroit sécuritaire. L'échelle doit être complètement sèche avant son entreposage.
5. Retirez les tuyaux raccordant la pompe et le filtre à la piscine.
6. Ajoutez les produits chimiques adéquats pendant la période hivernale. Veuillez communiquer avec votre fournisseur de piscine local pour savoir quels produits chimiques employer et comment les utiliser. Ceci peut varier grandement selon la région.
7. Recouvrez la piscine avec une couverture Polygroup(MD). **AVIS IMPORTANT : LA COUVERTURE Polygroup(MD) N'EST PAS UNE COUVERTURE DE SÛRETÉ.**
8. Nettoyez et vidangez la pompe, le boîtier du filtre et les tuyaux. Retirez et débarrassez-vous de l'ancienne cartouche du filtre. Ayez toujours une cartouche supplémentaire pour la prochaine saison.
9. Entreposez la pompe et les composantes du filtre à l'intérieur dans un endroit sec et sécuritaire, ayant une température recommandée de 0°C (32°F) à 40°C (104°F).

ENSEIGNE DE SÉCURITÉ

AFFICHEZ CET AVERTISSEMENT PRÈS DE VOTRE PISCINE

AVERTISSEMENT

INTERDICTION DE PLONGER OU DE SAUTER EAU PEU PROFONDE

PLONGER PEUT ENTRAÎNER DES BLESSURES PERMANENTES OU MÊME LA MORT

- Restez en sécurité Nagez avec un ami
- Les enfants doivent être accompagnés d'un adulte.
- Ne nagez pas lorsque vous êtes sous l'influence de l'alcool ou de stupéfiants.
- Familiarisez-vous avec la piscine avant de nager.
- Courir, sauter et tout chahut brutal sont interdits.
- N'apportez pas d'objets en verre près de la piscine.

POUR ÉVITER TOUTE BLESSURE GRAVE, LES BAIGNEURS DOIVENT CONNAÎTRE ET SUIVRE CES RÈGLES.

COUVERTURE DE SÉCURITÉ DE PISCINE

SI VOUS COMPTEZ UTILISER UNE COUVERTURE DE PISCINE, UNE TOILE SOLAIRE OU UNE COUVERTURE SOLAIRE, VEUILLEZ LIRE LES RENSEIGNEMENTS SUIVANTS.

AVERTISSEMENT RELATIF À LA
COUVERTURE DE PISCINE
AVERTISSEMENT RELATIF À LA
COUVERTURE SOLAIRE

AVERTISSEMENT

PRÉVENTION DES RISQUES DE NOYADE

NE MONTEZ PAS SUR LA COUVERTURE - ELLE S'EFFONDRE SOUS LE POIDS.
TENEZ LES ENFANTS ÉLOIGNÉS DE LA COUVERTURE. LES ENFANTS ET LES OBJETS NE SONT PAS VISIBLES SOUS LA COUVERTURE.
ÉLIMINEZ L'EAU STAGNANTE - LES ENFANTS PEUVENT SE NOYER SUR LE DESSUS DE LA COUVERTURE.
RETIREZ LA COUVERTURE COMPLÈTEMENT AVANT DE LAISSER LES Baigneurs ACCÉDER À LA PISCINE - RISQUE DE PIÉGEAGE.
LES COUVERTURES QUI SONT MAL FIXÉES OU QUI NE LE SONT PAS DU TOUT PRÉSENTENT UN DANGER. LE NON-RESPECT DE CES CONSIGNES PEUT ENTRAÎNER DES BLESSURES OU LA NOYADE.
CECI N'EST PAS UNE COUVERTURE DE SÛRETÉ.
CLASSIFICATION DE LA COUVERTURE DE TYPE OC.
POSEZ LA COUVERTURE EN ORIENTANT LES ÉTIQUETTES VERS LE HAUT. UTILISEZ LES CORDONS DE SERRAGE POUR BIEN FIXER LA COUVERTURE À LA PISCINE. CETTE COUVERTURE SATISFAIT LES EXIGENCES DÉCRITES DANS LA NORME F-1346 (ASTM).

AVERTISSEMENT RELATIF À LA
COUVERTURE SOLAIRE

AVERTISSEMENT

PRÉVENTION DES RISQUES DE NOYADE

NE MONTEZ PAS SUR LA COUVERTURE - ELLE S'EFFONDRE SOUS LE POIDS.
TENEZ LES ENFANTS ÉLOIGNÉS DE LA COUVERTURE. LES ENFANTS ET LES OBJETS NE SONT PAS VISIBLES SOUS LA COUVERTURE.
ÉLIMINEZ L'EAU STAGNANTE - LES ENFANTS PEUVENT SE NOYER SUR LE DESSUS DE LA COUVERTURE.
RETIREZ LA COUVERTURE COMPLÈTEMENT AVANT DE LAISSER LES Baigneurs ACCÉDER À LA PISCINE - RISQUE DE PIÉGEAGE.
LES COUVERTURES QUI SONT MAL FIXÉES OU QUI NE LE SONT PAS DU TOUT PRÉSENTENT UN DANGER. LE NON-RESPECT DE CES CONSIGNES PEUT ENTRAÎNER DES BLESSURES OU LA NOYADE.
CECI N'EST PAS UNE COUVERTURE DE SÛRETÉ.
CLASSIFICATION DE LA COUVERTURE DE TYPE OC.
POSEZ LA COUVERTURE EN ORIENTANT LES ÉTIQUETTES VERS LE HAUT. UTILISEZ LES CORDONS DE SERRAGE POUR BIEN FIXER LA COUVERTURE À LA PISCINE. CETTE COUVERTURE SATISFAIT LES EXIGENCES DÉCRITES DANS LA NORME F-1346 (ASTM).

TRÈS IMPORTANT

N'UTILISEZ PAS UNE COUVERTURE DE PISCINE, UNE TOILE SOLAIRE OU UNE COUVERTURE SOLAIRE AVEC CETTE PISCINE SI ELLE NE PORTE PAS UNE ÉTIQUETTE D'AVERTISSEMENT DE CE TYPE.

DANGER:

Une supervision compétente et la connaissance des exigences de sécurité sont les seuls moyens de prévention des noyades ou des blessures permanentes lors de l'utilisation de ce produit.
Ne laissez jamais les jeunes enfants sans surveillance.

SERVICE APRÈS VENTE

COUNTRIES / REGIONS	SERVICE CENTER LOCATIONS
United Kingdom	<p>Telephone: 44(0) 1702208172</p> <p>Address: Geemac sales & Marketing Limited 12 Eldon Way Hockley Essex SS5 4AD</p>
France	<p>Telephone: 33(0) 969360535</p> <p>Email: aide@polypool.fr</p>
Spain	<p>Telephone: 0902848775</p> <p>Email: apoyo@polypool.es</p>
Italy	<p>Telephone: 0800788298</p> <p>Email: support@piscinacieco.it</p>
Germany	<p>Telephone: 49(0) 6218455210</p> <p>Address: Germany Sales & Service Office RMS GmbH Besselstr.25, 68219 Mannheim Service@rms-gruppe.de</p>
Australia and Islands	<p>Telephone: 1800-451-190</p>

For answers to most frequently asked questions, please visit <https://polygroup.zendesk.com/hc/en-us>

